

# Zenith\_423 - Nadir\_426

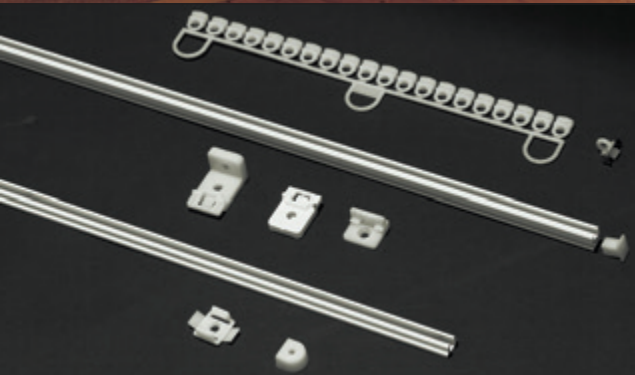

1:1

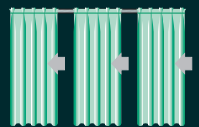
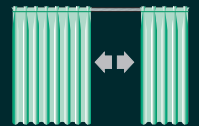
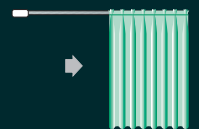
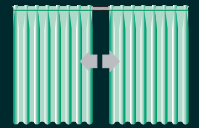
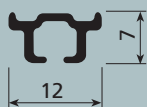

Zenith 423

1:1



Nadir 426

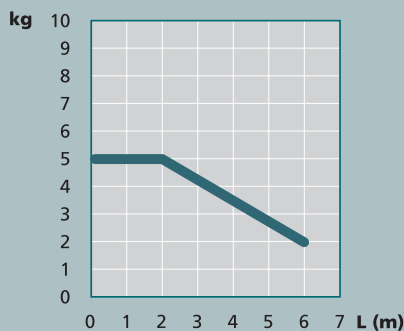

Zenith 423  
Nadir 426

USE

UTILIZZO - USE - USO  
USO - UTILISATION - ANWENDUNG  
GEBRUIK - ИСПОЛЬЗОВАНИЕ

ZENITH 423

## SISTEMA PER TENDE ARRICCIATE INDICATO PER PICCOLE FINESTRE, NAUTICA E CARAVAN

Azionamento a strappo o con asta tiratenda. Indicato per tendaggi L 600 cm max ed H 300 cm di peso non superiore a 2 kg.

L'apertura della tenda può essere centrale, laterale, multipla o asimmetrica.

Il sistema è indicato per installazioni a soffitto o direttamente su serramenti in legno o alluminio in posizione orizzontale o verticale.

Il sistema è curvabile a 90° con raggio minimo 6/12 cm e centinabile ad ampio raggio.

Lo scorrimento è garantito da scivoli autolubrificanti in polietilene.

## DRAPED CURTAIN SYSTEM SUITABLE FOR SMALL WINDOWS, BOATS AND CARAVANS

Hand or hand-drawn rod operated. For use with curtains 600 cm W max. and 300 cm H weighing not more than 2 kg.

The curtain opening can be central, lateral, multiple or asymmetric.

The system is suitable for ceiling installations or directly on wooden or aluminium frames in a horizontal or vertical position.

The system can be curved through 90° with a minimum radius of 6/12 cm and with wide radius centring.

Sliding is guaranteed by self-lubricating polyethylene slides.

## SISTEMA DE CORTINAS FRUNCIDAS ADECUADO PARA VENTANAS PEQUEÑAS, NAÚTICA Y CARAVANA

Accionamiento manual o mediante asta tiracortina.

Adecuado para cortinas de anchura máx. 600 cm y altura 300 cm y peso hasta 2 kg. La apertura de la cortina puede ser central, lateral, múltiple o asimétrica. Este sistema es adecuado para instalaciones en techo o directamente en ventanas de madera o aluminio, tanto en posición horizontal como vertical. Sistema curvable en 90° con radio mínimo 6/12 cm o curvas de amplio radio. El deslizamiento se efectúa mediante correderas deslizantes autolubricadas de polietileno.

## SISTEMA PARA CORTINAS FRANZIDAS INDICADO PARA JANELAS PEQUENAS, BARCOS E CARAVANAS

Accionamento à mão ou com haste-guia. Indicado para cortinas com largura máxima de 600 cm, altura 300 cm e peso não superior a 2 kg. A abertura da cortina pode ser central, lateral, múltipla ou assimétrica. O sistema é indicado para instalações no tecto ou montagem directa em caixilhos de madeira ou alumínio, em posição horizontal ou vertical. O sistema pode ser curvado a 90° com raio mínimo de 6/12 cm e curvado com raio amplo. O deslizamento é garantido por deslizadores de polietileno autolubrificantes.

## SYSTÈME POUR RIDEAUX DRAPÉS INDIQUÉ POUR FENÊTRES DE PETITES DIMENSIONS, EMBARCATIONS, CARAVANES

Actionnement à tirage manuel ou par tringle. Préconisé pour rideaux L 600 cm max. et H 300 cm d'un poids maximum de 2 kg. L'ouverture du rideau peut être centrale, latérale, multiple ou asymétrique. Le système est approprié pour installation au plafond ou directement sur croisée bois ou aluminium en position horizontale ou verticale. Le système peut être cintré à 90° avec rayon minimum de 6/12 cm et grand rayon. Le coulissement est assuré par glissières autolubrifiantes en polyéthylène.

## VORHANGSYSTEM FÜR KLEINE FENSTER, BOOTE UND WOHNWAGEN

Schleudern oder mit schleuderstab. Für Gardinen mit max. L 600 cm und H 300 cm, Gewicht höchstens 2 kg. Mögliche Öffnungsarten: 2-teilig, einteilig, mehrteilig oder asymmetrisch.

Das System eignet sich für die Deckenmontage oder für Montage direkt am Holz- oder Aluminiumfenster in horizontaler oder vertikaler Anordnung. Das System kann im 90°-Winkel mit kleinstem Kurvenradius von 6/12 cm und weitem Kurvenradius gebogen werden.

Selbstschmierende Polyethylengleiter gewährleisten einwandfreies Gleiten.

## GORDIJNRAIL VOOR KLEINE RAMEN, SCHEPEN EN CARAVANS

Bediening met de hand of met trekstang. Geschikt voor gordijnen tot 6 m lang, 3 m hoog met een maximum gewicht tot 2 kg. Het openen van het gordijn kan centraal, lateraal, meervoudig of asymmetrisch

Het systeem is geschikt voor bevestiging tegen plafond in hout of aluminium. Het systeem kan verbogen worden op 90° (minimum straal 6/12 cm) of op grote straal. Het glijden wordt verzekerd door zelfsmerende polyethyleen glijders.

## СИСТЕМА ДЛЯ ДРАПИРОВАННЫХ ШТОР, РЕКОМЕНДОВАНА ДЛЯ МАЛЕНЬКИХ ОКОН, СУДОВ И ЖИЛЫХ АВТОПРИЦЕПОВ

Привод в действие вручную или штангой. Рекомендуется для штор Д. 600 см макс. и В. 300 см с весом не более 2 кг.

Открытие шторы может быть центральным, боковым, в нескольких точках и несимметричным.

Эта система рекомендована для потолочной установки или же непосредственно на окна из дерева, алюминия в горизонтальном или вертикальном положении.

Эта система может поворачивать на 90° с минимальным радиусом 6/12 см и с большим радиусом.

Движение осуществляется посредством самосмазывающихся полозков из полиэтилена.



2.1.4

# Zenith\_423 - Nadir\_426

**USE**UTILIZZO - USE - USO  
USO - UTILISATION - ANWENDUNG  
GEBRUIK - ИСПОЛЬЗОВАНИЕ**NADIR 426****SISTEMA PER TENDE ARRICCIATE INDICATO PER PICCOLE  
FINESTRE, NAUTICA E CARAVAN**

Azionamento a strappo o con asta tiratenda. Indicato per tendaggi L 600 cm max ed H 300 cm di peso non superiore a 2 kg.

L'apertura della tenda può essere centrale, laterale, multipla o asimmetrica.

Il sistema è indicato per installazioni a soffitto ed a parete.

Il sistema è curvabile a 90° con raggio minimo 10 cm e centinabile ad ampio raggio (50 cm min.)

Lo scorrimento è garantito da scivoli autolubrificanti in polietilene.

**DRAPED CURTAIN SYSTEM SUITABLE FOR SMALL WINDOWS,  
BOATS AND CARAVANS**

Hand or hand-drawn rod operated. For use with curtains 600 cm W max. and 300 cm H weighing not more than 2 kg

The curtain opening can be central, lateral, multiple or asymmetric

The system is suitable for ceiling and wall installations

The system can be curved through 90° with a minimum radius of 10 cm and with wide radius centring (50 cm min.)

Sliding is guaranteed by self-lubricating polyethylene slides.

**SISTEMA DE CORTINAS FRUNCIDAS ADECUADO PARA VENTANAS  
PEQUEÑAS, NAÚTICA Y CARAVANA**

Accionamiento manual o mediante asta tiracortina.

Adecuado para cortinas de anchura máx. 600 cm y altura 300 cm, de peso hasta 2 kg. La apertura de la cortina puede ser central, lateral, múltiple o asimétrica.

Este sistema es indicado para montajes en techo o en pared.

Sistema curvable en 90° con radio mín. 10 cm o curvable en amplio ángulo (50 cm mín.). El deslizamiento se efectúa mediante correderas autolubrificantes de polietileno.

**SISTEMA PARA CORTINAS FRANZIDAS INDICADO PARA JANELAS  
PEQUENAS, BARCOS E CARAVANAS**

Accionamento à mão ou com haste-guia. Indicado para cortinas com largura máxima de 600 cm, altura 300 cm e peso não superior a 2 kg.

A abertura da cortina pode ser central, lateral, múltipla ou assimétrica.

Este sistema é indicado para instalações no tecto e na parede.

O sistema pode ser curvado a 90° com raio mínimo de 10 cm e curvado com raio amplo (50 cm min.)

O deslizamento é garantido por deslizadores de polietileno autolubrificantes.

**SYSTÈME POUR RIDEAUX DRAPÉS INDIQUÉ POUR FENÊTRES DE  
PETITES DIMENSIONS, EMBARCATIONS, CARAVANES**

Actionnement à tirage manuel ou par tringle.

Préconisé pour rideaux L 600 cm max. et H 300 cm d'un poids maximum de 2 kg

L'ouverture du rideau peut être centrale, latérale, multiple ou asymétrique. Ce système est indiqué pour installation au plafond et de face. Le système peut être cintré à 90° avec rayon minimum de 10 cm et grand rayon (50 cm min.)

Le coulissement est assuré par glissières autolubrifiantes en polyéthylène

**USE**UTILIZZO - USE - USO  
USO - UTILISATION - ANWENDUNG  
GEBRUIK - ИСПОЛЬЗОВАНИЕ**NADIR 426****VORHANGSYSTEM FÜR KLEINE FENSTER, BOOTE UND  
WOHNWAGEN**

Schleudern oder mit schleuderstab. Für Gardinen mit max. L 600 cm und H 300 cm, Gewicht höchstens 2 kg. Mögliche Öffnungsarten:

2-teilig, einteilig, mehrteilig oder asymmetrisch.

Das System ist für Decken- und Wandmontage geeignet.

Das System kann im 90°-Winkel mit kleinstem Kurvenradius von 10 cm und weitem Kurvenradius gebogen werden (50 cm)

Selbstschmierende Polyethylenleiter gewährleisten einwandfreies Gleiten.

**GORDIJNRAIL VOOR KLEINE RAMEN, SCHEPEN EN CARAVANS**

Bediening met de hand of met trekstang. Geschikt voor gordijnen tot 6

m lang, 3 m hoog met een maximum gewicht tot 2 kg. Het openen van het gordijn kan centraal, lateraal, meervoudig of asymmetrisch

Het systeem is geschikt voor bevestiging tegen plafond of

muur met steunen. Het systeem kan verbogen worden op 90°

(minimum straal 10 cm) of op grote straal (50 cm min.)

Het glijden wordt verzekerd door zelfsmurende polyethyleen glijders.

**СИСТЕМА ДЛЯ СКЛАДЧАТЫХ ШТОР, РЕКОМЕНДОВАНА ДЛЯ  
МАЛЕНЬКИХ ОКОН, СУДОВ И ЖИЛЫХ АВТОПРИЦЕПОВ**

Привод в действие вручную или штангой. Рекомендуется для штор Д. 600 см макс. и В. 300 см с весом не более 2 кг.

Открытие шторы может быть центральным, боковым, в нескольких точках и несимметричным.

Эта система рекомендуется для потолочных и настенных установок.

Эта система может поворачивать на 90° с минимальным радиусом 10 см и с большим радиусом (50 см)

Движение осуществляется посредством самосмазывающихся полозков из полиэтилена.



CARATTERISTICHE TECNICHE - SPECIFICATIONS  
CARACTERÍSTICAS - CARACTERÍSTICAS - CARACTÉRISTIQUES  
EIGENSCHAFTEN - KARAKTERISTIEKEN - ХАРАКТЕРИСТИКИ

- Profilo in lega d'alluminio estrusa 6060 T6 UNI 8278
- **Zenith 423:** Larghezza 12 mm; Altezza 7 mm
- **Nadir 426:** Larghezza 13 mm; Altezza 9 mm
- Canale di scorrimento 4,5 mm
- Raggio di curvatura minima 423:  
curve a 90°: 6/12 cm; curve ad ampio raggio 50 cm
- Raggio di curvatura minima 426:  
curve a 90°: 10 cm; curve ad ampio raggio 50 cm
- Finitura superficiale:  
verniciatura poliestere bianco RAL 9016  
anodizzato argento - oro
- Accessori in acetilica autolubrificante
  
- 6060 T6 UNI 8278 extruded aluminium alloy track
- **Zenith 423:** Width 12 mm; Height 7 mm
- **Nadir 426:** Width 13 mm; Height 9 mm
- Sliding channel 4.5 mm
- Minimum radius of curvature 423:  
90° curves: 6/12 cm; wide radius curves: 50 cm
- Minimum radius of curvature 426:  
90° curves: 10 cm; wide radius curves: 50 cm
- Surface finish:  
RAL 9016 white polyester paint  
silver - gold anodised
- Self-lubricating acetylic accessories
  
- Perfil en aleación de aluminio extruido 6060 T6 UNI 8278
- **Zenith 423:** Anchura 12 mm - Altura 7 mm
- **Nadir 426:** Anchura 13 mm - Altura 9 mm
- Canal de deslizamiento 4,5 mm
- Radio de curvatura mínima 423:  
curvas en 90°: 6/12 cm; curvas de amplio ángulo: 50 cm
- Radio de curvatura mínima 426:  
curvas en 90°: 10 cm; curvas de amplio ángulo: 50 cm
- Acabados de la superficie:  
pintura poliéster blanca RAL 9016; anodizado plata - oro
- Accesorios de acetálico autolubricante
  
- Perfil de liga de alumínio extrudido 6060 T6 UNI 8278
- **Zenith 423:** Largura 12 mm; Altura 7 mm
- **Nadir 426:** Largura 13 mm; Altura 9 mm
- Calha de deslizamento 4,5 mm
- Raio de curvatura mínimo 423:  
curvas de 90°: 6/12 cm; curvas de raio amplo: 50 cm
- Raio de curvatura mínimo 426:  
curvas de 90°: 10 cm; curvas de raio amplo: 50 cm
- Acabamento superficial:  
tinta de poliéster branca RAL 9016  
anodizado prateado - dourado
- Acessórios de resina acetálica autolubrificante



CARATTERISTICHE TECNICHE - SPECIFICATIONS  
CARACTERÍSTICAS - CARACTERÍSTICAS - CARACTÉRISTIQUES  
EIGENSCHAFTEN - KARAKTERISTIEKEN - ХАРАКТЕРИСТИКИ

- Profil en alliage d'aluminium extrudé 6060 T6 UNI 8278
- **Zenith 423:** Largeur 12 mm; Hauteur 7 mm
- **Nadir 426:** Largeur 13 mm; Hauteur 9 mm
- Rail de coulissement 4,5 mm
- Rayon minimum 423:  
courbes à 90°: 6/12 cm; courbes à grand rayon 50 cm
- Rayon minimum 426:  
courbes à 90°: 10 cm; courbes à grand rayon 50 cm
- Finition superficielle:  
peinture polyester blanc RAL 9016  
anodisé argent - or
- Accessoires en résine d'acétal autolubrifiante
  
- Profil aus extrudierter Alu-Legierung 6060 T6 UNI 8278
- **Zenith 423:** Breite 12 mm; Höhe 7 mm
- **Nadir 426:** Breite 13 mm; Höhe 9 mm
- Laufkanal 4,5 mm
- Kleinster Biegeradius 423:  
90°-Kurven: 6/12 cm; Kurven mit großem Radius 50 cm
- Kleinster Biegeradius 426:  
90°-Kurven: 10 cm; Kurven mit großem Radius 50 cm
- Oberflächen-Finish:  
Polyesterlackierung Weiß RAL 9016  
Silber, messing - eloxiert
- Zubehör aus selbstschmierendem Acetal
  
- Profiel in geëxtrudeerde aluminium legering 6060 T6 UNI 8278
- **Zenith 423:** Breedte 12 mm; hoogte 7 mm
- **Nadir 426:** Breedte 13 mm; hoogte 9 mm
- Glijkanaal 4,5 mm
- 423: Minimum straal van verbuiging op 90°: 6/12 cm  
op grote straal: 50 cm
- 426: Minimum straal van verbuiging op 90°: 10 cm  
op grote straal: 50 cm
- Oppervlaktebehandeling:  
polyesterlak wit RAL 9016  
geanodiseerd zilver of goudkleur
- Onderdelen in zelfsmierend acetyl
  
- Профиль из экструдированного алюминиевого сплава  
6060 T6 UNI 8278
- **Zenith 423:** Ширина 12 мм; Высота 7 мм
- **Nadir 426:** Ширина 13 мм; Высота 9 мм
- Желоб 4,5 мм
- Минимальный радиус поворота 423:  
повороты 90°: 6/12 см; повороты с большим радиусом: 50 см
- Минимальный радиус поворота 426:  
повороты 90°: 10 см; повороты с большим радиусом: 50 см
- Отделка поверхности:  
полиэфирная окраска в белый цвет RAL 9016  
анодирование серебро - золото
- Принадлежности из самосмазывающейся ацеталовой пластмассы



2.1.6

# Zenith\_423 - Nadir\_426

CURVE - BENDING - CURVAS - CURVAS  
COURBAGE - BOGEN - BUIGEN - ИЗГИБ



art. 9864 (Sec. C)

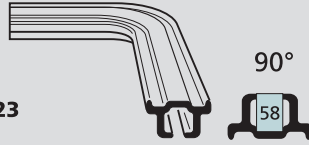

ZENITH 423

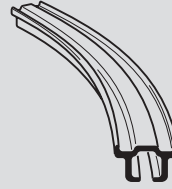

art. 9865 (Sec. C)



art. 9805 (Sec. C)

ZENITH 423



art. 9804 (Sec. C)



art. 9974 (Sec. C)



art. 9860 (Sec. C)

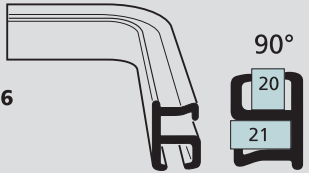

NADIR 426

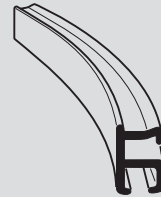

art. 9861 (Sec. C)



art. 9805 (Sec. C)

NADIR 426



art. 9804 (Sec. C)



art. 9961 (Sec. C)

## ZENITH 423

## INSTALLAZIONE

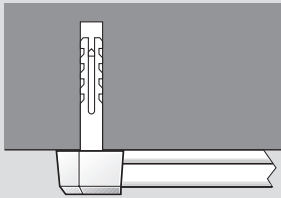

4360

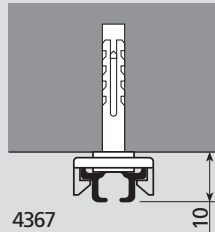

4367

INSTALLATION  
INSTALACIÓN  
INSTALAÇÃO  
INSTALLATION  
INSTALLATION  
INSTALLATIE  
УСТАНОВКА

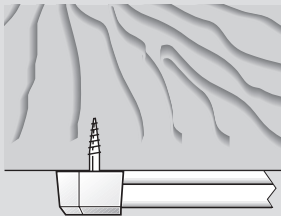

4360

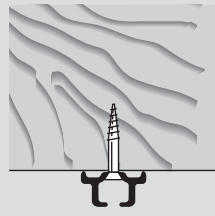

4362

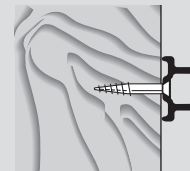

4362

## NADIR 426

## INSTALLAZIONE

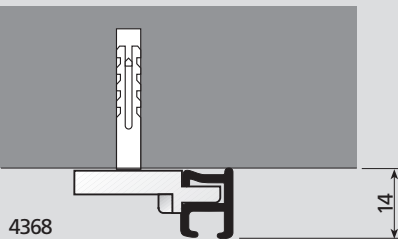

4368

INSTALLATION  
INSTALACIÓN  
INSTALAÇÃO  
INSTALLATION  
INSTALLATION  
INSTALLATIE  
УСТАНОВКА

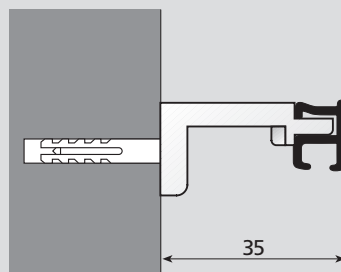

4366

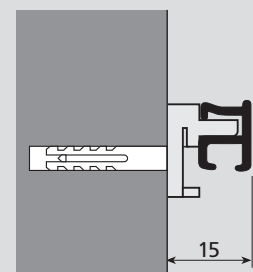

4369

# Zenith\_423 - Nadir\_426



2.1.7

## Zenith 423

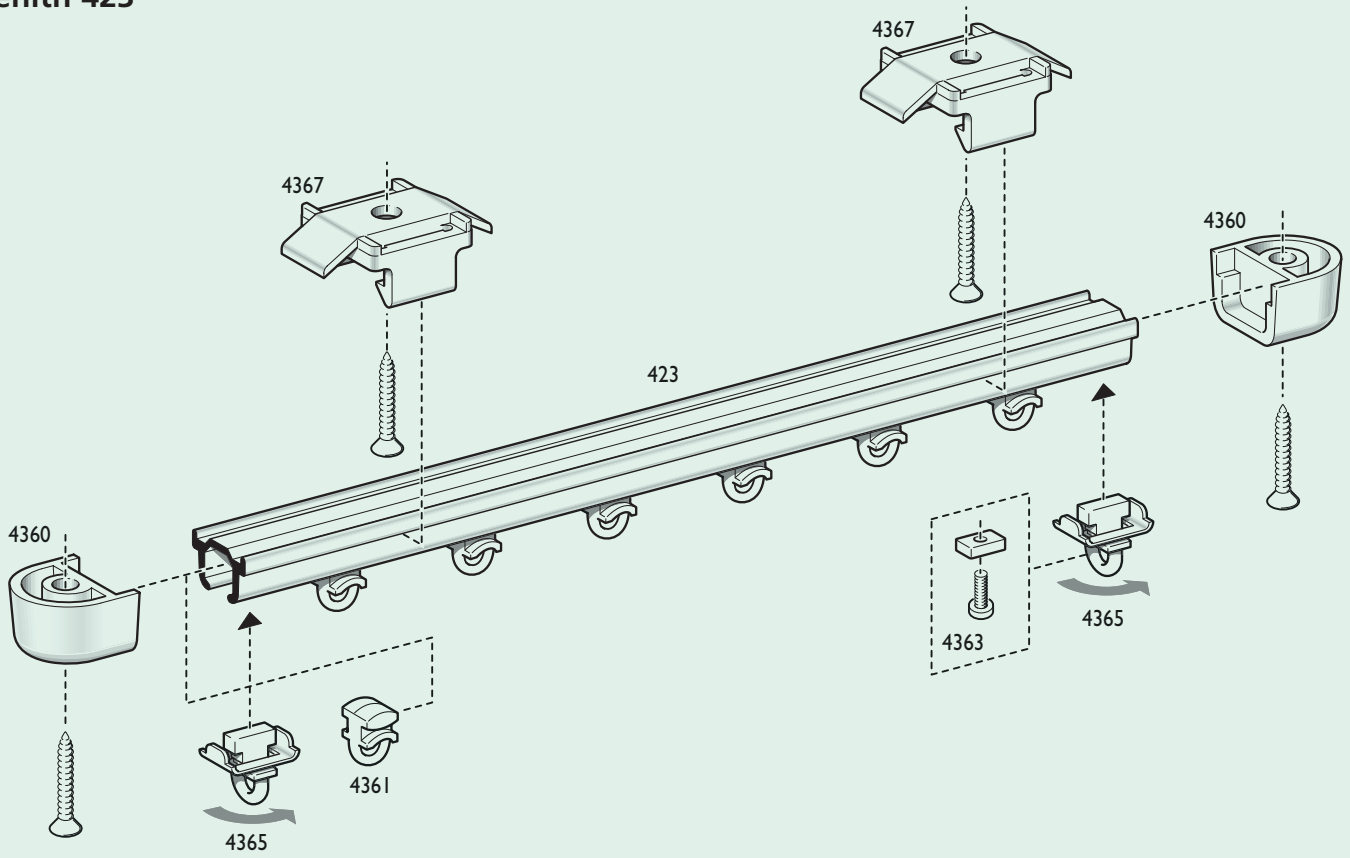

## Nadir 426

