

USE UTILIZZO - USE - USO SURF 311 USO - UTILISATION - ANWENDUNG GEBRUIK - ИСПОЛЬЗОВАНИЕ

SISTEMA ULTRAPIATTO MONOCANALE PER TENDE ARRICCIATE AD USO PRINCIPALMENTE DOMESTICO

Sistema destinato ad applicazioni sotto tavolette di legno per la sospensione di sottotende; adatto per applicazione su volte curve. Azionamento con corde.

Indicato per tendaggi L 600 cm max ed H 300 cm di peso fino a 5 kg.

L'apertura può essere centrale, laterale, multipla o asimmetrica.

Installazione tramite viti su legno, supporti a scatto in acciaio o supporti in acetilica direttamente a soffitto.

Lo scorrimento delle corde d'azionamento è in canali paralleli indipendenti.

Lo scorrimento è garantito da scivoli autolubrificanti in polietilene.

ULTRA-FLAT SINGLE CHANNEL DRAPED CURTAIN SYSTEM MAINLY FOR DOMESTIC USE

System intended for applications below wooden boards for hanging under-curtains; suitable for applications on curved ceilings.

Cord operated.

For use with curtains 600 cm W max. and 300 cm H weighing up to 5 kg.

The opening can be central, lateral, multiple or asymmetric Installation by means of screws in the wood, steel click supports or acetylic supports directly on the ceiling.

The operating cords run in independent side-by-side channels.

Sliding is guaranteed by self-lubricating polyethylene slides.

SISTEMA ULTRAPLANO MONOCANAL DE CORTINAS FRUNCIDAS PARA USO PRINCIPALMENTE DOMÉSTICO

Sistema destinado a aplicaciones bajo listones de madera para la suspensión de subcortinas; adecuado para aplicación en secciones curvas. Accionamiento mediante cordones.

Adecuado para cortinas anchura máx. 600 cm y altura máx. 300 cm, de peso hasta 5 kg.

La apertura puede ser central, lateral, múltiple o asimétrica.

Instalación mediante tornillos en la madera, soportes a presión en acero o soportes de acetálico directamente en el techo.

El deslizamiento de los cordones de accionamiento se realiza en canales paralelos independientes.

El deslizamiento se efectúa mediante deslizadera autolubrificantes de polietileno.

SISTEMA ULTRA-PLANO COM CALHA ÚNICA PARA CORTINAS FRANZIDAS PRINCIPALMENTE PARA USO DOMÉSTICO

Sistema para aplicações que utilizam pranchas de madeira para suspender as cortinas de baixo. Indicado para aplicação em superfícies em arco. Accionamento com cordões.

Indicado para cortinas com largura máxima de 600 cm, altura 300 cm e peso máximo de 5 kg. A abertura pode ser central, lateral, múltipla ou assimétrica. Instalação com parafusos sobre superfície de madeira, suportes de aço aplicáveis à pressão ou suportes de resina acetálica directamente no tecto. O deslizamento dos cordões de accionamento é feito em canais paralelos independentes. O deslizamento é garantido por deslizadores de polietileno autolubrificantes.

SYSTÈME ULTRA-PLAT MONO-RAIL POUR RIDEAUX DRAPÉS À USAGE PRINCIPALEMENT DOMESTIQUE

Système destiné à montage sous tablette de bois pour la suspension de voilages; approprié aux applications sur plafonds voûtés.

Actionnement par drisses.

Préconisé pour rideaux L 600 cm Max et H 300 cm d'un poids maximum de 5 kg.

L'ouverture peut être centrale, latérale, multiple ou asymétrique.

Installation par vis sur bois, supports encliquetables en acier ou en résine d'acétal directement au plafond.

Le coulisement des drisses d'actionnement se fait dans des rails parallèles indépendants.

Le coulisement est assuré par glissières autolubrifiantes en polyéthylène.

BESONDERS FLACHES, EINKANAL-VORHANGSYSTEM ÜBERWIEGEND FÜR DEN PRIVATEN HAUSHALT

System für die Montage unter Holzbrettern zum Aufhängen von Stores; für die Montage an Bogenfenstern geeignet. Schnurbetätigung.

Für Gardinen mit max. L 600 cm und H 300 cm, Gewicht höchstens 5 kg

Mögliche Öffnungsarten: 2-teilig, einteilig, mehrteilig oder asymmetrisch.

Montage mit Schrauben direkt auf Holz, mit Einrasthalterungen aus Stahl oder mit Acetal-Halterungen direkt an der Decke.

Die Betätigungsschnüre verlaufen in innenliegenden Schnurkanälen.

Selbstschmierende Polyethylenleiter gewährleisten einwandfreies Gleiten

EXTRA PLAT GORDIJNSYSTEEM MET 1 KANAAL VOOR PRIVAAT GEBRUIK

Systeem ontworpen voor bevestiging tegen een plafond in hout; ook geschikt voor verbogen plafonds. Koordbediend.

Te gebruiken voor gordijnen van maximum 600 cm breed en 300 cm hoog, met maximum gewicht van 5 kg.

Pakket: centraal, lateraal, meervoudig of asymmetrisch.

Het systeem kan tegen het plafond geplaatst worden met houtschroeven, of met stalen of kunststof steunen. De koorden bevinden zich in aparte koordkanalen. Het glijden is gegarandeerd door zelfsmurende polyethyleenglijders of door rollers voor gordijnen aan het limietgewicht.

СВЕРХПЛОСКАЯ СИСТЕМА С ОДНИМ ЖЕЛОБОМ ДЛЯ ДРАПИРОВАННЫХ ШТОР ПРЕИМУЩЕСТВЕННО ДЛЯ БЫТОВОГО ИСПОЛЬЗОВАНИЯ

Эта система предназначена для установки под деревянными панелями для подвешивания штор. Пригодна для установки на сводчатые потолки. Приведение в действие шнурами. Рекомендуется для штор Д. 600 см макс. и В. 300 см с весом до 5 кг. Открытие может быть центральным, боковым, в нескольких точках и несимметричным.

Установка при помощи шурупов на дерево, защелкивающихся креплений из стали или ацеталовых креплений непосредственно на потолок.

Движение шнуров осуществляется по параллельным независимым желобам. Движение осуществляется посредством самосмазывающихся полозков из полиэтилена.



1.1.66

Surf_311-322

USEUTILIZZO - USE - USO
USO - UTILISATION - ANWENDUNG
GEBRUIK - ИСПОЛЬЗОВАНИЕ**SURF 322****SISTEMA ULTRAPIATTO A DOPPIO CANALE PER TENDE ARRICCIATE AD USO PRINCIPALMENTE DOMESTICO**

Sistema destinato a tende o a sovratende che necessitano di un ampio sormonto; adatto per applicazione su volte curve.

Azionamento con corde.

Indicato per tendaggi L 600 cm max ed H 300 cm di peso fino a 5 kg.

L'apertura può essere centrale, laterale, multipla o asimmetrica.

Installazione tramite viti su legno o direttamente a soffitto.

Lo scorrimento delle corde d'azionamento è in canali paralleli indipendenti.

Lo scorrimento è garantito da scivoli autolubrificanti in polietilene o da scorrevoli a rullo per i tendaggi al limite della portata.

ULTRA-FLAT DOUBLE CHANNEL DRAPED CURTAIN SYSTEM MAINLY FOR DOMESTIC USE

System intended for curtains or over-curtains that require an ample overlap; suitable for applications on curved ceilings.

Cord operated.

For use with curtains 600 cm W max. and 300 cm H weighing up to 5 kg.

The opening can be central, lateral, multiple or asymmetric.

Installation by means of screws in the wood or directly on the ceiling.

The operating cords run in independent side-by-side channels.

Sliding is guaranteed by self-lubricating polyethylene slides or by roller gliders for curtains at the load limit.

SISTEMA ULTRAPLANO DE CORTINAS FRUNCIDAS DE DOBLE CANAL PARA USO PRINCIPALMENTE DOMÉSTICO

Sistema destinado a cortinas y visillos que requieren una gran sobreposición; adecuado para aplicación en secciones curvas.

Accionamiento mediante cordones.

Adecuado para cortinas de anchura máx. 600 cm y altura máx. 300 cm, de peso hasta 5 kg.

La apertura puede ser central, lateral, múltiple o asimétrica.

Instalación mediante tornillos en la madera o directamente en el techo.

El deslizamiento de los cordones de accionamiento se realiza en canales paralelos independientes.

El deslizamiento se efectúa mediante correderas deslizantes autolubricadas de polietileno o correderas de rodillo para las cortinas más pesadas.

SISTEMA ULTRA-PLANO COM CALHA DUPLA PARA CORTINAS FRANZIDAS PRINCIPALMENTE PARA USO DOMÉSTICO

Sistema para cortinas ou reposteiros que precisam de ampla sobreposição. Indicado para aplicação em superfícies em arco.

Accionamento com cordões.

Indicado para cortinas com largura máxima de 600 cm, altura 300 cm e peso máximo de 5 kg.

A abertura pode ser central, lateral, múltipla ou assimétrica. Instalação com parafusos sobre superfície de madeira ou directamente no tecto.

O deslizamento dos cordões de accionamento é feito em canais paralelos independentes.

O deslizamento é garantido por deslizadores de polietileno autolubrificantes ou por corredeiras de rolos, para cortinas no limite máximo de peso.

USEUTILIZZO - USE - USO
USO - UTILISATION - ANWENDUNG
GEBRUIK - ИСПОЛЬЗОВАНИЕ**SURF 322****SYSTÈME ULTRA-PLAT À DEUX RAILS POUR RIDEAUX DRAPÉS POUR UTILISATION PRINCIPALEMENT DOMESTIQUE**

Système destiné aux voilages et double-rideaux demandant un croisement important, approprié au montage sur plafonds voûtés.

Actionnement par drisses.

Préconisé pour rideaux L 600 cm Max et H 300 cm d'un poids maximum de 5 kg.

L'ouverture peut être centrale, latérale, multiple ou asymétrique.

Installation par vis sur bois ou directement au plafond.

Le coulisement des drisses d'actionnement se fait dans des rails parallèles indépendants.

Le coulisement est assuré par glissières autolubrifiantes en polyéthylène ou par rouleurs pour les rideaux atteignant le poids maximum.

BESONDERS FLACHES, ZWEIKANAL-VORHANGSYSTEM ÜBERWIEGEND FÜR DEN PRIVATEN HAUSHALT

System für Gardinen oder Übergardinen mit großzügiger Überlappung; für die Montage an Bogenfenstern geeignet.

Schnurbetätigung.

Für Gardinen mit max. L 600 cm und H 300 cm, Gewicht höchstens 5 kg.

Mögliche Öffnungsarten: 2-teilig, einteilig, mehrteilig oder asymmetrisch.

Montage mit Schrauben auf Holz oder direkt an die Decke.

Die Betätigungsschnüre verlaufen in innenliegenden Schnurkanälen.

Selbstschmierende Polyethylengleiter oder Rollgleiter für Gardinen, deren Gewicht fast an der Tragfähigkeitsgrenze liegt, gewährleisten einwandfreies Gleiten.

EXTRA PLAT GORDIJNSYSTEEM MET 2 KANALEN VOOR PRIVAAT GEBRUIK

Systeem ontworpen voor gordijnen of overgordijnen waar een grotere overlapping nodig is; ook geschikt voor verbogen plafonds.

Te gebruiken voor gordijnen van maximum 600 cm breed en 300 cm hoog, met maximum gewicht van 5 kg.

Pakket: centraal, lateraal, meervoudig of asymmetrisch. Het systeem kan tegen het plafond geplaatst worden met houtschroeven.

De koorden bevinden zich in aparte koordkanalen.

Het glijden is gegarandeerd door zelfsmurende polyethyleenglijders of door rollers voor gordijnen aan het limietgewicht.

СВЕРХПЛОСКАЯ СИСТЕМА С ДВУМЯ ЖЕЛОБАМИ ДЛЯ СКЛАДЧАТЫХ ШТОР ПРЕИМУЩЕСТВЕННО ДЛЯ БЫТОВОГО ИСПОЛЬЗОВАНИЯ

Эта система предназначена для штор и портьер, нуждающихся в большом наложении. Пригодна для установки на сводчатые потолки. Приведение в действие шнурами.

Рекомендуется для штор Д. 600 см макс. и В. 300 см с весом до 5 кг.

Открытие может быть центральным, боковым, в нескольких точках и несимметричным.

Установка при помощи шурупов на дерево или непосредственно на потолок.

Движение шнуров осуществляется по параллельным независимым желобам.

Движение осуществляется посредством самосмазывающихся полозков из полиэтилена или роликовых бегунков для штор, вес которых приближается к максимальному.

CARATTERISTICHE TECNICHE - SPECIFICATIONS
CARACTERÍSTICAS - CARACTERÍSTICAS - CARACTÉRISTIQUES
EIGENSCHAFTEN - KARAKTERISTIEKEN - ХАРАКТЕРИСТИКИ

- **311-322:** Profilo in lega d'alluminio estrusa 6060 T6 UNI 8278
 - **311:** Larghezza 25 mm - Altezza 7 mm
 - **322:** Larghezza 41 mm - Altezza 7 mm
 - Canale di scorrimento 6 mm
 - Finiture superficiali **311:**
verniciatura poliestere bianco RAL 9016 - nero RAL 9005
anodizzato argento - oro - bronzo
 - Finiture superficiali **322:**
verniciatura poliestere bianco RAL 9016 - anodizzato argento
 - **311-322:** Carrucole in termoplastico antiurto con ruote in acetaleica
 - **311-322:** Accessori in acetaleica autolubrificante
 - **311:** Sormonto in acetaleica autolubrificante da 5,5 cm
- **311-322:** 6060 T6 UNI 8278 extruded aluminium alloy track
 - **311:** Width 25 mm - Height 7 mm - **322:** Width 41 mm - Height 7 mm
 - Sliding channel: 6 mm
 - Surface finishes **311:**
polyester paint: RAL 9016 white - RAL 9005 black
silver - gold - bronze anodised
 - Surface finishes **322:**
polyester paint: RAL 9016 white - silver anodised
 - **311-322:** Shockproof thermoplastic pulleys with acetylic wheels
 - **311-322:** Self-lubricating acetylic accessories
 - **311:** 5.5. cm self-lubricating acetylic overlap
- **311-322:** Perfil en aleación de aluminio extruido 6060 T6 UNI 8278
 - **311:** Anchura 25 mm - Altura 7 mm
 - **322:** Anchura 41 mm - Altura 7 mm
 - Canal de deslizamiento 6 mm
 - Acabados de la superficie **311:**
pintura poliéster blanca RAL 9016 - negra RAL 9005
anodizado plata - oro - bronce
 - Acabados de la superficie **322:**
pintura poliéster blanca RAL 9016 - anodizado plata
 - **311-322:** Poles de termoplástico endurecido con ruedas de acetálico
 - **311-322:** Accesorios de acetálico autolubrificante
 - **311:** Sobreposición en acetálico autolubrificante de 5,5 cm
- **311-322:** Perfil de liga de aluminio extruido 6060 T6 UNI 8278
 - **311:** Largura 25 mm - Altura 7 mm
 - **322:** Largura 41 mm - Altura 7 mm
 - Calha de deslizamento 6 mm
 - Acabamentos superficiais **311:**
tinta de poliéster branca RAL 9016 - preta RAL 9005
anodizado prateado - dourado - bronze
 - Acabamentos superficiais **322:**
tinta de poliéster branca RAL 9016 - anodizado prateado
 - **311-322:** Polias de material termoplástico anti-choque com rodas de resina acetálica
 - **311-322:** Acessórios de resina acetálica autolubrificante
 - **311:** Sobreposição de resina acetálica autolubrificante de 5,5 cm
- **311-322:** Profil en alliage d'aluminium extrudé 6060 T6 UNI 8278
 - **311:** Largeur 25 mm - Hauteur 7 mm
 - **322:** Largeur 41 mm - Hauteur 7 mm
 - Rail de coulissement 6 mm
 - Finition superficielle **311:**
peinture polyester blanc RAL 9016 - noir RAL 9005
anodisé argent - or - bronze
 - Finition superficielle **322:**
peinture polyester blanc RAL 9016 - anodisé argent
 - **311-322:** Poulies en matériau thermoplastique antichoc avec roues en résine d'acétal
 - **311-322:** Accessoires en résine d'acétal autolubrifiante
 - **311:** Croisement en résine d'acétal autolubrifiante de 5,5 cm

CARATTERISTICHE TECNICHE - SPECIFICATIONS
CARACTERÍSTICAS - CARACTERÍSTICAS - CARACTÉRISTIQUES
EIGENSCHAFTEN - KARAKTERISTIEKEN - ХАРАКТЕРИСТИКИ

- **311-322:** Profil aus extrudierter Alu-Legierung 6060 T6 UNI 8278
 - **311:** Breite 25 mm - Höhe 7 mm - **322:** Breite 41 mm - Höhe 7 mm
 - Laufkanal 6 mm
 - Oberflächen-Finish **311:**
Polyesterlackierung Weiß RAL 9016 - Schwarz RAL 9005
Alu eloxiert - Messing - Bronze
 - Oberflächen-Finish **322:** Polyesterlackierung Weiß RAL 9016 - Alu eloxiert
 - **311-322:** Umlenkungen aus stoßfestem Thermoplast mit Acetal-Rollen
 - **311-322:** Zubehör aus selbstschmierendem Acetal
 - **311:** Überlappung aus selbstschmierendem Acetal 5,5 cm
- **311-322:** 6060 T6 UNI 8278 geëxtrudeerd aluminium profiel
 - **311:** Breedte 25 mm - hoogte 7 mm - **322:** Breedte 41 mm - hoogte 7 mm
 - Kanaalbreedte 6 mm
 - Afwerking **311:** RAL 9016 wit polyester lak, RAL 9005 zwart polyesterlak, zilver - goud - brons geanodiseerd.
 - Afwerking **322:** RAL 9016 wit polyester lak - zilver geanodiseerd.
 - **311-322:** Schokbestendige thermoplastische poelies
 - **311:** Overlapbeugel tot 5,5 cm
- **311-322:** Профиль из экструдированного алюминиевого сплава 6060 T6 UNI 8278
 - **311:** Ширина 25 мм - Высота 7 мм - **322:** Ширина 41 мм - Высота 7 мм
 - Желоб 6 мм
 - Отделка поверхности **311:**
полиэфирная окраска в белый цвет RAL 9016 - в черный цвет RAL 9005 - анодирование серебро - золото - бронза
 - Отделка поверхности **322:** полиэфирная окраска в белый цвет RAL 9016 - анодирование серебро
 - **311-322:** Шкивы из противоударного термопласта с колесами из ацеталовой пластмассы
 - **311-322:** Принадлежности из самосмазывающейся ацеталовой пластмассы - **311:** Налегаящий кронштейн из самосмазывающейся ацеталовой пластмассы 5,5 см

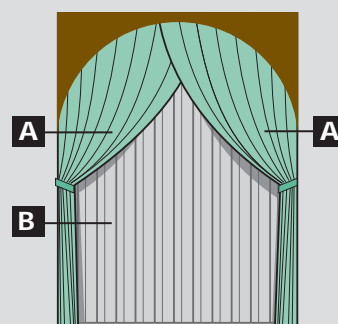
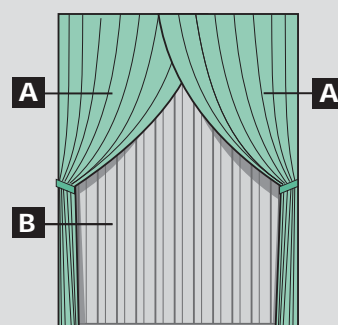
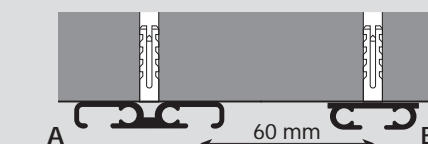
POSA IN PARALLELO

INSTALLATION
IN PARALLEL
MONTAJE
EN PARALELO
MONTAGEM
EM PARALELO
POSE EN
PARALLÈLE
PARALLELVERLEGUNG
PLAATSING
IN PARALLEL
ПАРАЛЛЕЛЬНАЯ
УСТАНОВКА



1.1.68

Surf_311-322

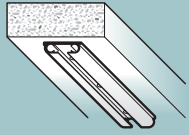
Surf 311



DIRETTAMENTE A SOFFITTO
CEILING-MOUNTING
DIRECTO A TECHO
DIRECTAMENTE NO TECTO

PLAFOND
DECKENBEFESTIGUNG
DIRECT TEGEN PLAFOND
НЕПОСРЕДСТВЕННО ПОТОЛОЧНАЯ

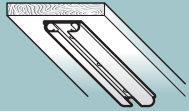

SOTTO ASSICELLA DI LEGNO
UNDER BATTE
EN MADERA
SOB PLACA DE MADEIRA

SUR LATTE EN BOIS
UNTER EINEM BRETT
TEGEN HOUTEN LAT
ПОД ДЕРЕВЯННОЙ РЕЙКОЙ

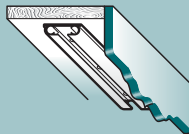

SOTTO MANTOVANA DI LEGNO
UNDER WOODEN PELMET
EN UNA GALERIA
SOB SANEFA DE MADEIRA

DANS UNE GALLERIE
UNTER HOLZBLENDE
IN EEN GORDIJNKAST
ПОД ДЕРЕВЯННЫМ ЛАМБРЕКОМ

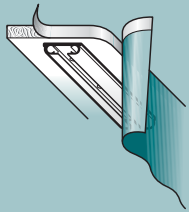

SOTTO ASSE CON VELCRO®
UNDER BOARD WITH VELCRO®
EN MADERA CON VELCRO®
SOB EIXO COM VELCRO®
AVEC VELCRO®

UNTER EINEM BRETT
MIT VELCRO®
MET VELCRO®
ПОД РЕЙКОЙ С ЛИПУЧКОЙ
VELCRO®

Surf 322

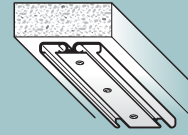

POSA IN OPERA

LAYOUT
MONTAJE
MONTAGEM
MISE EN PLACE
MONTAGE
MONTAGE
MONTAJ

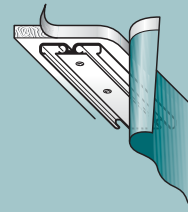
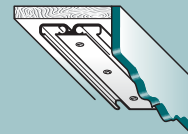

INSTALLAZIONE

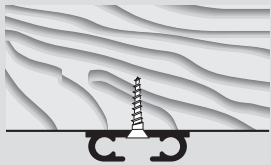

4298

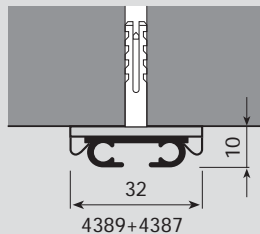

Surf 311

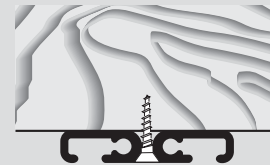

4399

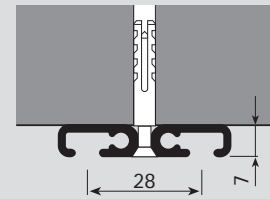

4389

Surf 322

INSTALLATION
INSTALACIÓN
INSTALAÇÃO
INSTALLATION
INSTALLATIE
УСТАНОВКА

CURVE

BENDING
CURVAS
CURVAS
COURBAGE
BOGEN
BUIGEN
ИЗГИБ

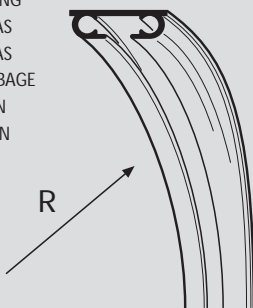

«R» min. 100 cm

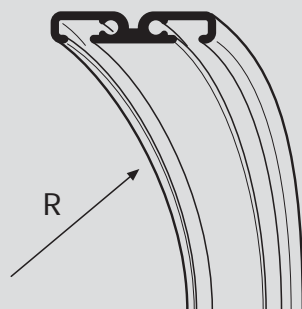

CONFEZIONI CONSIGLIATE

A RAPPORTO DI ARRICCIATURA
THE SPACE BETWEEN THE PLEATS
RAPPORT DE FRUNCIDO
RELAÇÃO DE FRANZIDO
INDIQUE LA DISTANCE ENTRE PLIS
GIBT DEN RAFFRAPPORT AN
GEEFT DE AFSTAND TUSSEN DE PLOOIEN AAN
ВИД ДРАПИРОВКИ

SUGGESTED STYLES OF CURTAINS
TIPOS DE CONFECCIÓN
TIPOS DE CORTINAS ACONSELHADOS
CONFECTION CONSEILLÉE
EMPFOHLENE VORHANGBÄNDER
AANBEVOLEN CONFFECTIE
МОДЕЛЬ

B NASTRO - TAPE - CINTA - FITA
GALON - BAND - LINT - ЛЕНТА

	A	B
	1:2	art. 768 - h 30 mm art. 738 - h 65 mm
	1:2	art. 768 - h 30 mm art. 738 - h 65 mm



Surf 311

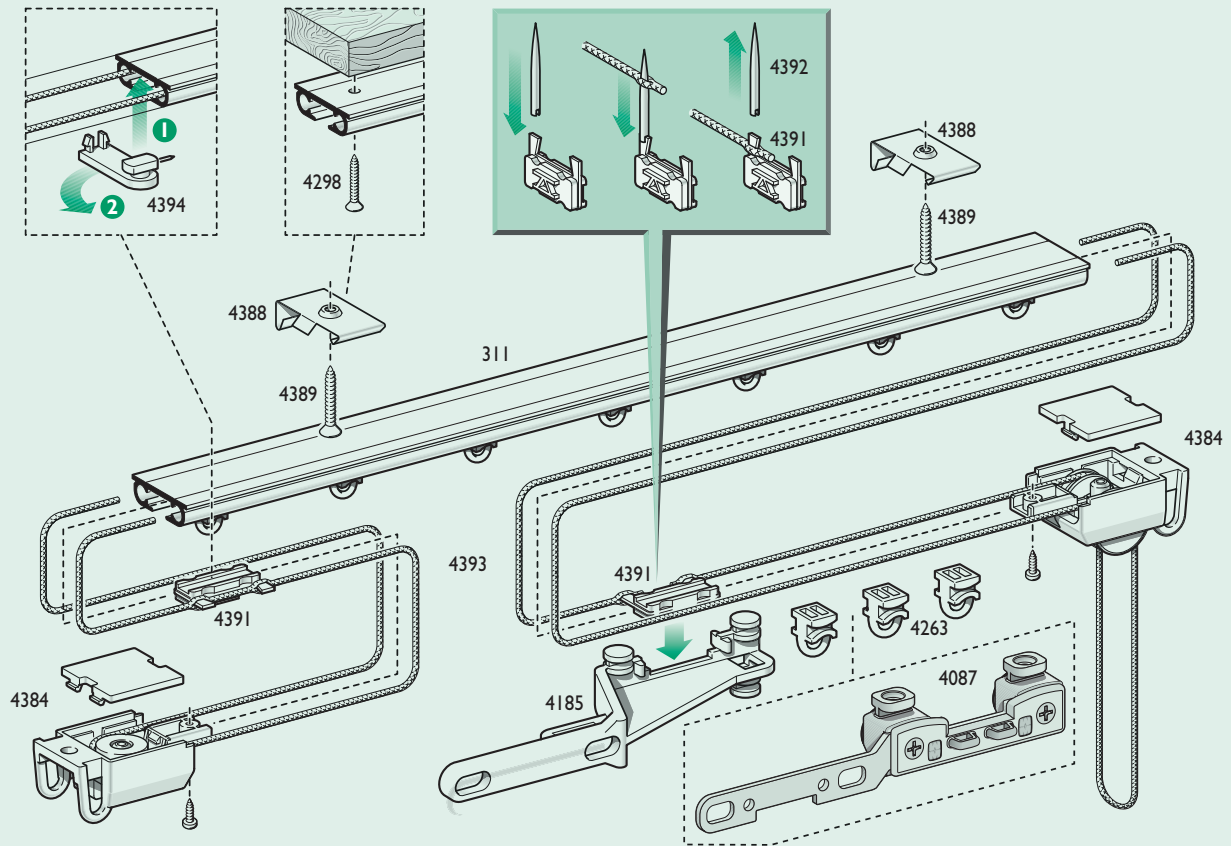

Surf 322

