

# Ego\_480

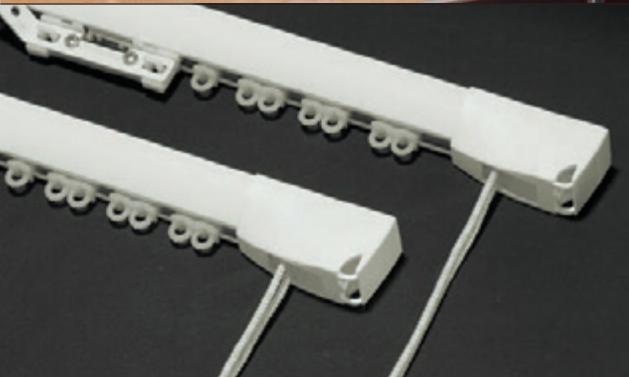



1.1.32

# Ego\_480

1:1

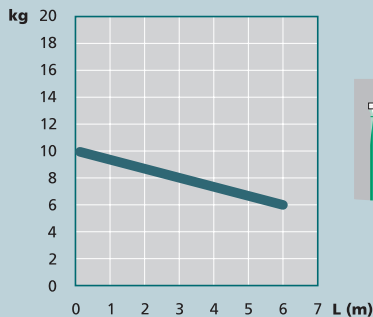
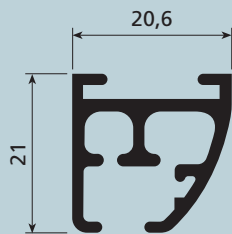
**USE**

UTILIZZO - USE - USO  
 USO - UTILISATION - ANWENDUNG  
 GEBRUIK - ИСПОЛЬЗОВАНИЕ

## SISTEMA PER TENDE ARRICCIATE AD USO PRINCIPALMENTE DOMESTICO

Il sistema ha la peculiarità di essere bifacciale in quanto entrambi i lati possono essere installati a vista con un effetto estetico piano o curvo. Azionamento con corde. Indicato per tendaggi L 600 cm max ed H 300 cm di peso fino 6 kg. L'apertura può essere centrale, laterale, multipla o asimmetrica. Il sistema è indicato per installazioni a soffitto tramite chiavette in acciaio a scomparsa.

Lo scorrimento delle corde d'azionamento in canali indipendenti permette la realizzazione di sistemi curvi a 90° o centinati ad ampio raggio.

Lo scorrimento è garantito da scivoli autolubrificanti in polietilene o da scorrevoli a rulli per i tendaggi ai limiti della portata.

## DRAPED CURTAIN SYSTEM MAINLY FOR DOMESTIC USE

The system has the feature of being double-faced since both sides can be installed on sight with a flat or curved aesthetic effect. Cord operated.

For use with curtains 600 cm W max. and 300 cm H weighing up to 6 kg. The opening can be central, lateral, multiple or asymmetric.

The system is suitable for ceiling installations using inset steel keys.

The running of the operating cords in independent channels allows systems with 90° curves or with wide radius centring to be installed.

Sliding is guaranteed by self-lubricating polyethylene slides or by roller gliders for curtains at the load limits.

## SISTEMA DE CORTINAS FRUNCIDAS PARA USO PRINCIPALMENTE DOMÉSTICO

El sistema es de doble faz lo que significa que ambos lados pueden quedar a la vista con un efecto estético plano o curvo.

Accionamiento mediante cordones.

Adecuado para cortinas de anchura máx. 600 cm y altura máx. 300 cm, de peso hasta 6 kg. La apertura puede ser central, lateral, múltiple o asimétrica.

Este sistema es indicado para montajes en techo mediante soportes de llave de acero ocultables.

El deslizamiento de los cordones de accionamiento en canales independientes permite realizar instalaciones curvas en 90° o curvas de amplio ángulo. El deslizamiento se efectúa mediante correderas autolubrificantes de polietileno o correderas con ruedecitas para las cortinas más pesadas.

## SISTEMA PARA CORTINAS FRANZIDAS PRINCIPALMENTE PARA USO DOMÉSTICO

O sistema é bifacial porque pode ser montado com qualquer dos lados à mostra, com efeito estético plano ou curvo. Accionamento com cordões. Indicado para cortinas com largura máxima de 600 cm, altura 300 cm e peso máximo de 6 kg. A abertura pode ser central, lateral, múltipla ou assimétrica. O sistema é indicado para instalações no tecto com chavetas de aço ocultáveis. O deslizamento dos cordões de accionamento em canais independentes permite instalar sistemas com curvaturas de 90° ou curvaturas de raios amplos. O deslizamento é garantido por deslizadores de polietileno autolubrificantes ou por corredeiras de rolos para cortinas no limite máximo de peso.

## SYSTÈME POUR RIDEAUX DRAPÉS POUR UTILISATION PRINCIPALEMENT DOMESTIQUE

Ce système a la particularité d'être double face car les deux côtés peuvent être visibles avec effet esthétique plat ou courbé.

Actionnement par drisses. Préconisé pour rideaux L 600 cm Max et H 300 cm d'un poids maximum de 6 kg.

L'ouverture peut être centrale, latérale, multiple ou asymétrique.

Le système est approprié à une installation plafond par clavettes en acier escamotables. Le coulissement des drisses d'actionnement dans des rails indépendants permet la réalisation de systèmes courbés à 90° ou cintrés à grand rayon. Le coulissement est assuré par glissières autolubrifiantes en polyéthylène ou par rouleurs pour les rideaux atteignant le poids maximum.

## VORHANGSYSTEM ÜBERWIEGEND FÜR DEN PRIVATEN HAUSHALT

Die Besonderheit dieses Systems besteht im sogenannten Doubleface, da beide Seiten sichtbar mit ebenem oder gebogenem Effekt montiert werden können. Schnurbetätigung.

Für Gardinen mit max. L 600 cm und H 300 cm, Gewicht höchstens 6 kg  
 Mögliche Öffnungsarten: 2-teilig, einteilig, mehrteilig oder asymmetrisch.  
 Das System ist für die Deckenmontage mit spanner Stahlschrauben geeignet. Durch das Gleiten der Betätigungsschnüre in unabhängigen Kanälen können im 90°-Winkel gebogene Systeme oder Systeme mit großem Kurvenradius ausgeführt werden.

Selbstschmierende Polyethylenleiter oder Rollgleiter für Gardinen, deren Gewicht fast an der Tragfähigkeitsgrenze liegt, gewährleisten einwandfreies Gleiten.

## GORDIJNSYSTEEM VOOR PRIVAAT GEBRUIK

Koordbediend. Tweezijdig profiel (1 rechte en 1 gebogen kant), dat zichtbaar kan geplaatst worden.

Te gebruiken voor gordijnen van maximum 600 cm breed en 300 cm hoog, met maximum gewicht van 6 kg.

Pakket: centraal, lateraal, meervoudig of asymmetrisch.

Het systeem kan tegen het plafond geplaatst worden met spanners.

De koorden bevinden zich in aparte koordkanalen, waardoor de rail op 90° of op grote straal kan worden verbogen.

Het glijden is gegarandeerd door zelfsmierende polyethyleenglijders of door rollers voor gordijnen aan het limietgewicht.

## СИСТЕМА ДЛЯ ДРАПИРОВАННЫХ ШТОР ПРЕИМУЩЕСТВЕННО ДЛЯ БЫТОВЫХ ПОМЕЩЕНИЙ

Отличием этой системы является двусторонний тип, таким образом обе стороны могут устанавливаться наружу по прямой линии или с закругленным эффектом. Приведение в действие шнурами.

Рекомендуется для штор Д. 600 см макс. и В. 300 см с весом до 6 кг.

Открытие может быть центральным, боковым, в нескольких точках и несимметричным. Эта система рекомендуется для потолочной установки при помощи убирающихся стальных креплений. Движение шнуров по независимым желобам позволяет выполнять системы с поворотом на 90° или же с большим радиусом. Движение осуществляется посредством самосмазывающихся полозков из полиэтилена или роликовых бегунков для штор, вес которых приближается к максимальному.



**CARATTERISTICHE TECNICHE - SPECIFICATIONS**  
**CARACTERÍSTICAS - CARACTERÍSTICAS - CARACTÉRISTIQUES**  
**EIGENSCHAFTEN - KARAKTERISTIEKEN - ХАРАКТЕРИСТИКИ**

- Profilo in lega d'alluminio estrusa 6060 T6 UNI 8278
  - Larghezza 20,6 mm - Altezza 21 mm
  - Canale di scorrimento: 6 mm
  - Raggio di curvatura minima: curve a 90°: 12 cm  
curve ad ampio raggio: 50 cm
  - Finiture superficiali:  
verniciatura poliester bianco RAL 9016  
verniciatura poliester nero RAL 9005 - anodizzato argento
  - Carrucole in termoplastico antiurto con ruote su perni in acciaio
  - Sormonto in acetica autolubrificante da 5,5 cm
  - Accessori in acetica autolubrificante
- 6060 T6 UNI 8278 extruded aluminium alloy track
  - Width 20.6 mm - Height 21 mm
  - Sliding channel: 6 mm
  - Minimum radius of curvature:  
90° curves: 12 cm; wide radius curves: 50 cm
  - Surface finishes:  
RAL 9016 white polyester paint; RAL 9005 black polyester paint;  
silver anodised
  - Shockproof thermoplastic pulleys with wheels on steel journals
  - 5.5. cm self-lubricating acetylic overlap
  - Self-lubricating acetylic accessories
- Perfil en aleación de aluminio extruido 6060 T6 UNI 8278
  - Anchura 20,6 mm - Altura 21 mm - Canal de deslizamiento: 6 mm
  - Radio de curvatura mínima:  
curvas en 90°: 12 cm; curvas de ángulo amplio: 50 cm
  - Acabados de la superficie:  
pintura poliéster blanca RAL 9016  
pintura poliéster negra RAL 9005; anodizado plata
  - Polea de termoplástico endurecido con ruedas sobre ejes de acero
  - Sobreposición de acetálico autolubrificante de 5,5 cm
  - Accesorios de acetálico autolubrificante
- Perfil de liga de aluminio extrudido 6060 T6 UNI 8278
  - Largura 20,6 mm - Altura 21 mm
  - Calha de deslizamento: 6 mm
  - Raio de curvatura mínimo: curvas de 90°: 12 cm  
curvas de raio amplo: 50 cm
  - Acabamentos superficiais:  
tinta de poliéster branca RAL 9016  
tinta de poliéster preta RAL 9005 - anodizado prateado
  - Polias de material termoplástico anti-choque com rodas aplicadas em pernos de aço
  - Sobreposição de resina acetálica autolubrificante de 5,5 cm
  - Acessórios de resina acetálica autolubrificante
- Profil en alliage d'aluminium extrudé 6060 T6 UNI 8278
  - Largeur 20,6 mm - Hauteur 21 mm
  - Rail de coulissement: 6 mm
  - Rayon minimum: courbes à 90°: 12 cm courbes à grand rayon: 50 cm
  - Finition superficielle:  
peinture polyester blanc RAL 9016; peinture polyester noir RAL 9005;  
anodisé argent
  - Poulies en matériau thermoplastique antichoc avec roues sur pivots en acier
  - Croisement en résine d'acétal autolubrificante de 5,5 cm
  - Accessoires en résine d'acétal autolubrificante



**CARATTERISTICHE TECNICHE - SPECIFICATIONS**  
**CARACTERÍSTICAS - CARACTERÍSTICAS - CARACTÉRISTIQUES**  
**EIGENSCHAFTEN - KARAKTERISTIEKEN - ХАРАКТЕРИСТИКИ**

- Profil aus extrudierter Alu-Legierung 6060 T6 UNI 8278
  - Breite 20,6 mm - Höhe 21 mm - Laufkanal: 6 mm
  - Kleinster Biegeradius:  
90°-Kurven: 12 cm - Kurven mit großem Radius: 50 cm
  - Oberflächen-Finish:  
Polyesterlackierung Weiß RAL 9016  
Polyesterlackierung Schwarz RAL 9005 - Alu eloxiert
  - Umlenkungen aus stoßfestem Thermoplast mit Rollen auf Stahlbolzen
  - Überlappung aus selbstschmierendem Acetal 5,5 cm
  - Zubehör aus selbstschmierendem Acetal
- 6060 T6 UNI 8278 geëxtrudeerd aluminium profiel
  - Breedte 20,6 mm - hoogte 21 mm - Kanaalbreedte 6 mm
  - Minimum buigradius: voor 90° verbuiging: 12 cm  
voor grote verbuiging: 50 cm
  - Afwerking: RAL 9016 wit polyester lak, RAL 9005 zwart polyester lak, zilver geanodiseerd.
  - Schokbestendige thermoplastische poelies met wielen op metalen as
  - Overlapbeugel tot 5,5 cm
- Профиль из экструдированного алюминиевого сплава 6060 T6 UNI 8278
  - Ширина 20,6 мм - Высота 21 мм - Желоб: 6 мм
  - Минимальный радиус поворота на 90°: 12 см повороты с большим радиусом: 50 см
  - Отделка поверхности:  
полиэфирная окраска в белый цвет RAL 9016  
полиэфирная окраска в черный цвет RAL 9005 - анодирование серебро
  - Шкивы из противоударного термопласта с колесами на стальных осях
  - Налегающий кронштейн из самосмазывающейся ацеталовой пластмассы 5,5 см
  - Принадлежности из самосмазывающейся ацеталовой пластмассы

**POSIZIONAMENTO SUPPORTI**

SUPPORT POSITIONING  
 DISTANCIA ENTRE SOPORTES  
 POSIÇÃO DOS SUPORTES  
 POSITION DES SUPPORTS  
 ANBRINGUNG DER HALTERUNG  
 POSITIE VAN DE STEUNEN  
 РАЗМЕЩЕНИЕ КРОНШТЕЙНОВ

L cm	
140	1
141 → 200	2
201 → 280	3
281 → 340	4
341 → 480	5
481 → 600	6

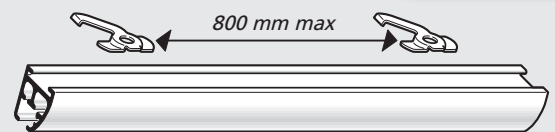

**CARRUCOLA INTERMEDIA**

INTERMEDIATE RETURN PULLEY  
 POLEA INTERMEDIA  
 POLIA CENTRAL  
 POULIE CENTRALE

ZWISCHENUMLENKER  
 CENTRALE POELIE  
 ЦЕНТРАЛЬНЫЙ БЛОК

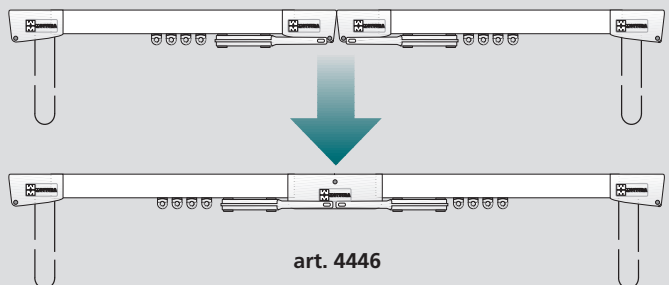



1.1.34

# Ego\_480

## INSTALLAZIONE

INSTALLATION  
 INSTALACIÓN  
 INSTALAÇÃO  
 INSTALLATION  
 INSTALLATION  
 INSTALLATIE  
 УСТАНОВКА

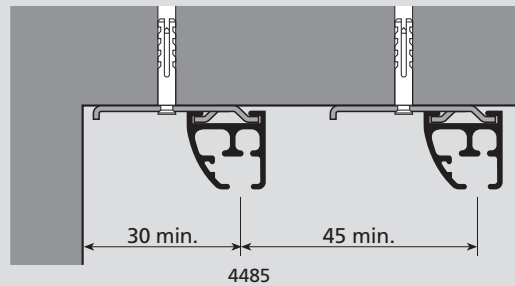
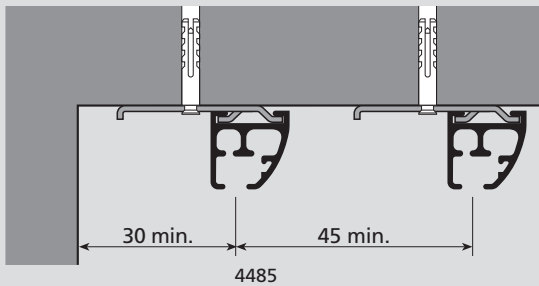
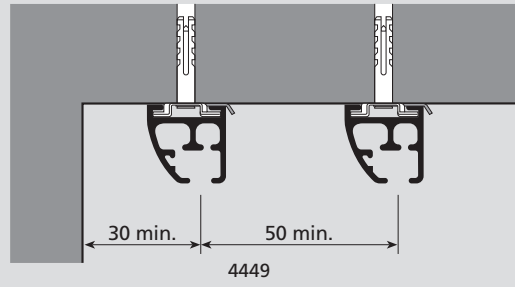
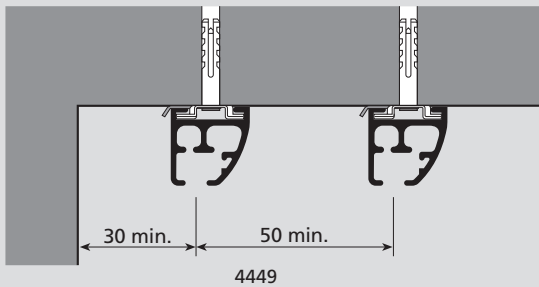

## CONFEZIONI CONSIGLIATE

**A** RAPPORTO DI ARRICCIATURA  
 THE SPACE BETWEEN THE PLEATS  
 RAPPORT DE FRUNCIDO  
 RELAÇÃO DE FRANZIDO  
 INDIQUE LA DISTANCE ENTRE PLS  
 GIBT DEN RAFFRAPPORT AN  
 GEEFT DE AFSTAND TUSSEN DE PLOOIEN AAN  
 ВИД ДРАПИРОВКИ

SUGGESTED STYLES OF CURTAINS  
 TIPOS DE CONFECCIÓN  
 TIPOS DE CORTINAS ACONSELHADOS  
 CONFECTION CONSEILLÉE  
 EMPFOHLENE VORHANGBÄNDER  
 AANBEVOLEN CONFECTIE  
 МОДЕЛЬ

**B** NASTRO - TAPE  
 CINTA - FITA  
 GALON - BAND  
 ЛИНТ - ЛЕНТА

	A	B
	1:2	art. 761 - h 70 mm art. 775 - h 60 mm art. 768 - h 30 mm art. 767 - h 30 mm
	1:1,5	art. 773 - h 90 mm art. 387
	1:2	art. 773 - h 90 mm art. 387
	1:2	art. 761 - h 70 mm art. 768 - h 30 mm
	1:2	art. 761 - h 70 mm art. 768 - h 30 mm
	2:3	art. 799 - h 75 mm
	4552/1	
	4552/2	

«EGO 480» può essere installato con entrambe le facce a vista, dando così un diverso risultato estetico

«EGO 480» can be fitted with either side visible to give a different aesthetic effect

«EGO 480» puede ser instalado con ambas caras a la vista, dando de este modo un resultado estético diferente

«EGO 480» pode ser instalado com qualquer das faces à mostra proporcionando, assim, dois efeitos estéticos diferentes.

«EGO 480» peut être posé visible des deux côtés pour donner un autre aspect esthétique

«EGO 480» kann beidseitig installiert werden, wodurch sich eine andere, ästhetische Wirkung ergibt

«EGO 480» kan langs beide kanten zichtbaar geplaatst worden om een ander esthetisch aspect te geven

«EGO 480» может устанавливаться обеими сторонам наружу, обеспечивая разные эстетические результаты

## SCIVOLI

GLIDERS  
 CORREDERAS  
 DESLIZADORES  
 GLISSEURS  
 GLEITER  
 GLIJIDERS  
 БЕГУЧКИ

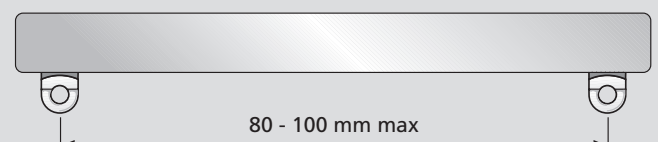

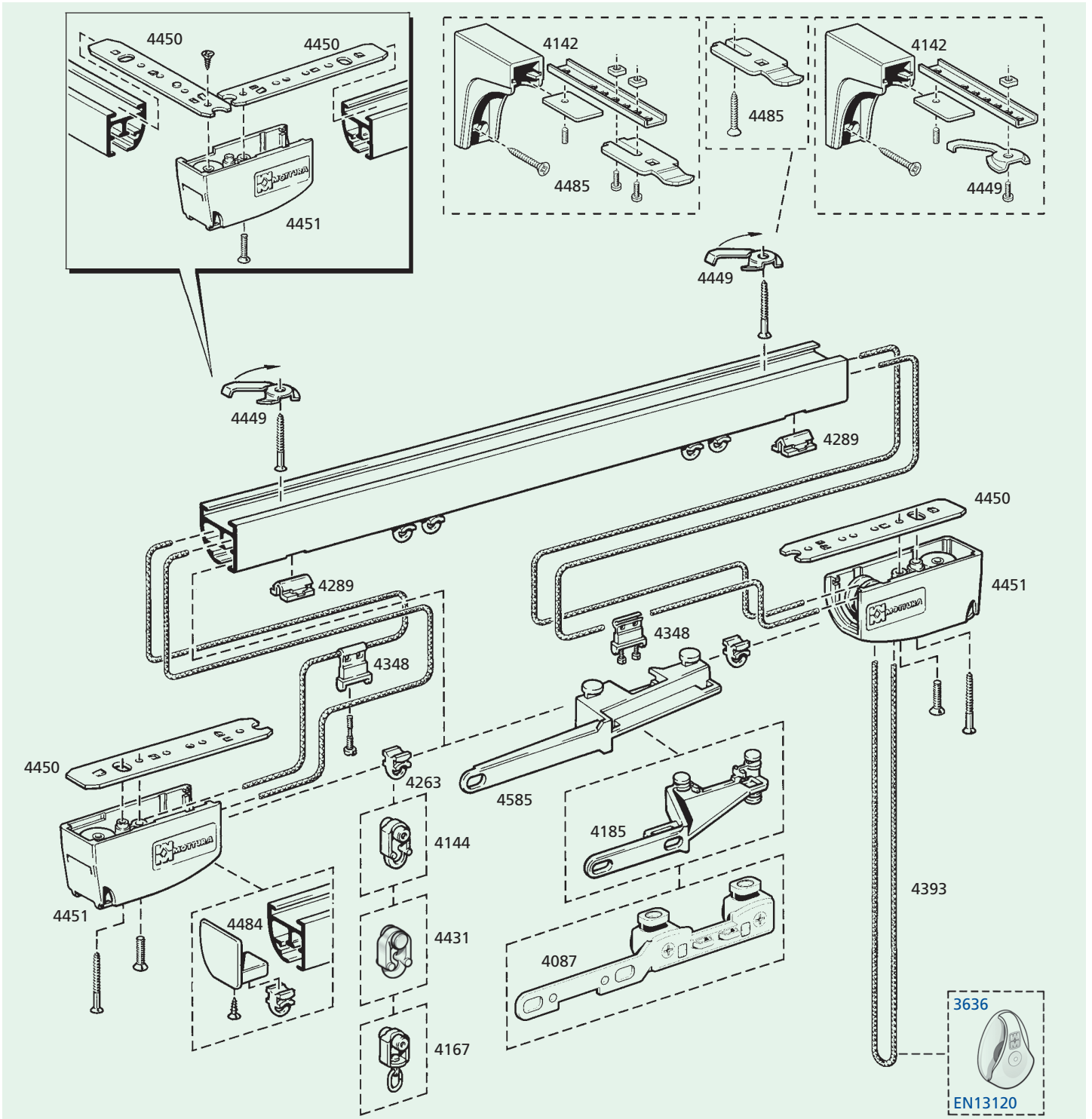

CURVE - BENDING - CURVAS - CURVAS - COURBAGE - BOGEN - BUIGEN - ИЗГИБ



90°



art. 9871  
(Sec. C)



art. 9801-9802  
(Sec. C)

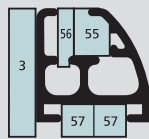

max 90°  
R. 12 cm



art. 9871  
(Sec. C)



art. 9801-9802  
(Sec. C)

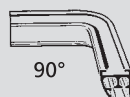
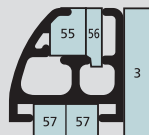

90°



art. 9971  
(Sec. C)

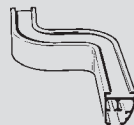

art. 9871  
(Sec. C)



art. 9801-9802  
(Sec. C)



art. 9971  
(Sec. C)

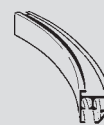

art. 9805  
(Sec. C)



art. 9872  
(Sec. C)



art. 9972  
(Sec. C)

